

# Lauerer GmbH

Ihr Partner für Befestigungstechnik

Lieferprogramm 2018

Innenausbau – Trockenbau – Werkzeuge



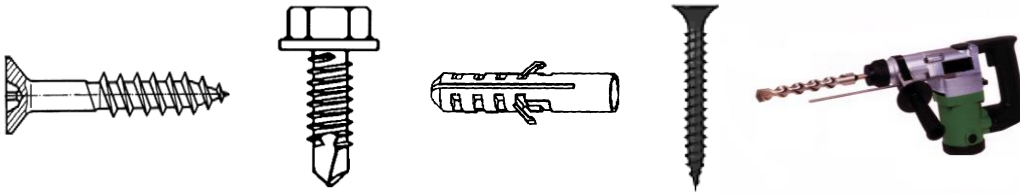

Unsere Partner für Werkzeug:



**Panasonic**



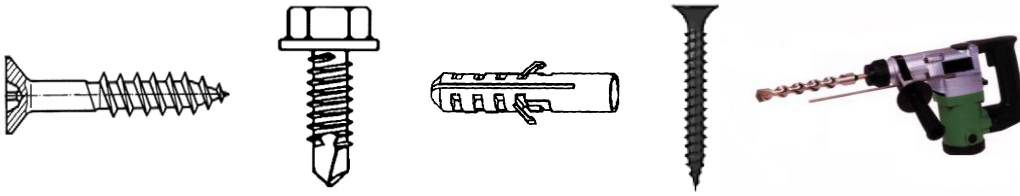

## Inhaltsverzeichnis 2018

---

• Schnellbauschrauben				5
• Gips auf Gips Schrauben				6
• Profilverbindungsschrauben				6
• Schlossschrauben für Zargen				6
• Sechskantschraube mit Mutter				6
• Bohrschrauben für Zargen				6
• Fermacellschrauben				7
• Gipsplattenschrauben				7
• Montageschrauben				7
• Bohrschrauben	DIN 7504 K	Sechskantkopf		9
• Bohrschrauben	DIN 7504 N	Zylinderkopf / Kreuzschlitz		10
• Bohrschrauben	DIN 7504 P	Senkkopf / Kreuzschlitz		12
• Bohrschrauben	DIN 7504 Q	Linsenkopf / Kreuzschlitz		14
• Senkbohrschrauben	DIN 7504 PH	mit Flügeln und Rippen		16
• Bohrschrauben mit reduzierter Bohrspitze		-für Abhängesystem am Trapezblech		17
• Euro-Schrauben Pan-Head				17
• Muttern				
• Scheiben				
• Kotflügelscheiben				
• Gewindestangen				18
• Metall-Deckendübel				19
• Nageldübel				
• Normaldübel				21
• Einschlaganker				
• Stahlanker				22
• Metall-Hohlraumdübel				23
• Federklappdübel/ Kippdübel				24
• Acryl Trennwandkitt				
• Trennwanddichtungsband, Glasfaserstreifen				26
• Alu-Kantenschutz				27
• Abhängedrähte und Schnellspannfedern				28
• Schnellspannabhänger / Loch- und Schlitzband				29
• Abhänger für Holzunterkonstruktionen				30
• Noniusoberteile und Noniuskupplungen				31

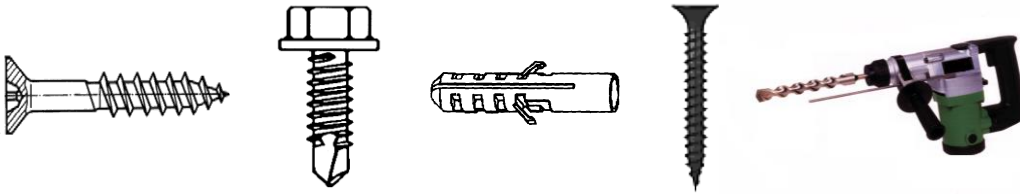

• Noniuszubehör	32
• Zubehör für Deckenprofile	33
• Justier-Schwing-Bügel für Decken-C-Profil	37
• Zubehör für verdeckte Montage C- +T –Profile	38
• Zubehör für Einlegekonstruktionen	39
• Zubehör für Schallentkopplung	40
• Revisionsklappen	41
• Spannplattenschrauben	43

**Liefer- und Zahlungsbedingungen:**

- **Preise:** netto + MwSt.
- **Lieferzeit:** kurzfristig
- **Lieferung:** ab Euro 200,00 Nettowarenwert „frei Haus / frei Baustelle“
- **Zahlung:** 2% Skonto innerhalb 14 Tage  
30 Tage netto



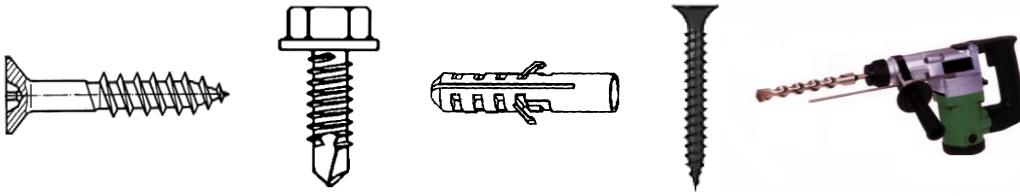

**Schnellbauschrauben,**      ***Feingewinde (SBS)***  
auf Metallprofilen bis max. 0,7mm

Artikelnummer	Abmessungen in mm
1113625	SBS 3,6 x 25
1113635	SBS 3,6 x 35
1113645	SBS 3,6 x 45
1113655	SBS 3,6 x 55
1114270	SBS 4,2 x 75
1114275	SBS 4,8 x 90
1114890	SBS 4,8 x 110

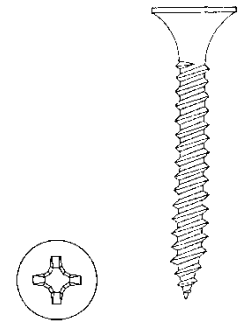

**Schnellbauschrauben,**      ***Grobgewinde (SBG)***

Artikelnummer	Abmessungen in mm
1123925	SBG 3,9 x 25
1123935	SBG 3,9 x 35
1123945	SBG 3,9 x 45
1123955	SBG 3,9 x 55
1024270	SBG 4,2 x 70
1024275	SBG 4,2 x 75
1024290	SBG 4,8 x 90
1024811	SBG 4,8 x 110

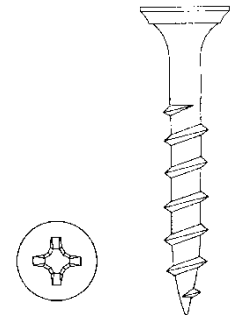

**Schnellbauschrauben,**      ***Bohrspitze (SBT)***

Artikelnummer	Abmessungen in mm
1133525	SBT 3,5 x 25
1133535	SBT 3,5 x 35
1133545	SBT 3,5 x 45
1033955	SBT 3,9 x 55
1034275	SBT 4,2 x 75

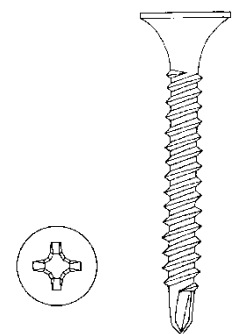

**Auch längere Abmessungen Lieferbar!**



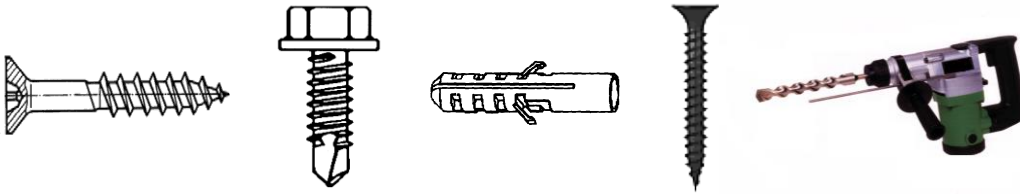

**Schnellbauschrauben GIPS auf GIPS**

Artikelnummer **1145538**      Abmessungen in mm **5,5 x 38**



**Profilverbindungsschrauben**

Artikelnummer **1153912**      Abmessungen in mm **3,9 x 12**

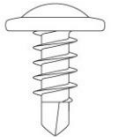

**Profilverbindungsschrauben mit Bohrspitze**

Artikelnummer **1153912**      Abmessungen in mm **3,9 x 12**

**Schlossschrauben mit Mutter für Zarge**

Artikelnummer **1280016**      Abmessungen in mm **M 8 x 16**

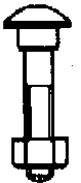

**Sechskantschraube mit Mutter**

Artikelnummer **1380020**      Abmessungen in mm **M 8 x 20**

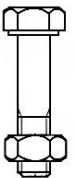

**Bohrschrauben DIN 7504K Sechskantkopf für Zarge**

Artikelnummer **2015519**      Abmessungen in mm **5,5 x 19**

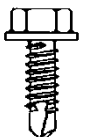

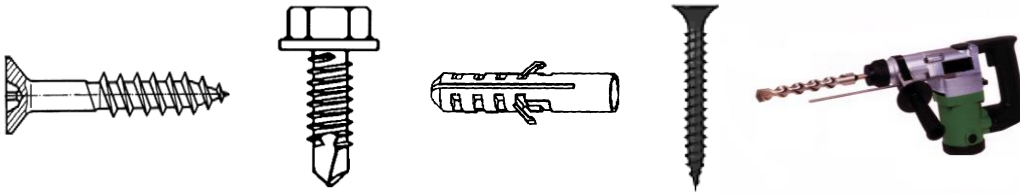

**Faserplattenschrauben**

Artikelnummer	Abmessungen in mm
1503919	3,9 x 19
1503922	3,9 x 22
1503925	3,9 x 25
1503930	3,9 x 30
1503935	3,9 x 35
1503945	3,9 x 45
1503955	3,9 x 55

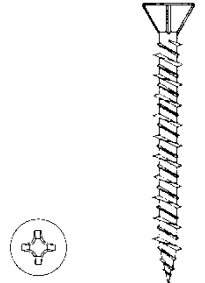

**Gipsplattenschrauben für Lochplatten**

Artikelnummer	Abmessungen in mm
1603530	3,5 x 30

auch in CH-Oberflächenveredelt verfügbar

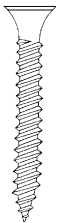

**Gipsplattenschrauben für Hartgipsplatten**

Artikelnummer	Abmessungen in mm
1703923	3,9 x 23
1703935	3,9 x 35
1703955	3,9 x 55 (TG)



**Montageschraube mit Scheibenkopf und S-Spitze**

Artikelnummer	Abmessungen in mm
1804223	4,2 x 13
1804235	4,2 x 16
1804255	4,2 x 19
1804225	4,2 x 25
1804232	4,2 x 32
1804240	4,2 x 40
1804250	4,2 x 50
1804265	4,2 x 65
1804275	4,2 x 75



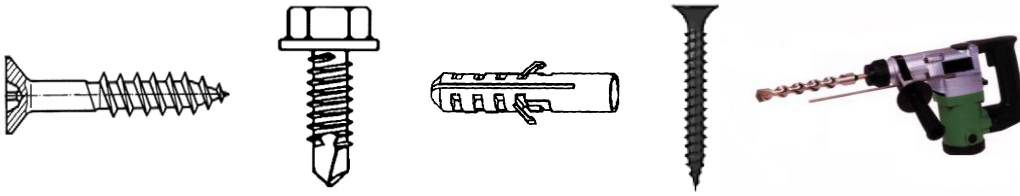

**Montageschraube mit Scheibenkopf und Bohrspitze**

<b>Artikelnummer</b>	<b>Abmessungen in mm</b>
<b>1814213</b>	<b>4,2 x 13</b>
<b>1814216</b>	<b>4,2 x 16</b>
<b>1814219</b>	<b>4,2 x 19</b>
<b>1814225</b>	<b>4,2 x 25</b>
<b>1814232</b>	<b>4,2 x 32</b>







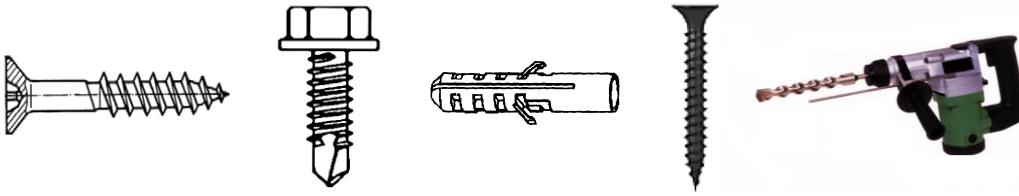

**Bohrschrauben DIN 7504K Sechskantkopf**    *verzinkt*

Artikelnummer	Abmessungen in mm
2016316	6,3 x 16
2016319	6,3 x 19
2016322	6,3 x 22
2016325	6,3 x 25
2016332	6,3 x 32
2016338	6,3 x 38
2016345	6,3 x 45
2016350	6,3 x 50
2016360	6,3 x 60
2016370	6,3 x 70
2016380	6,3 x 80
2016390	6,3 x 90
2016310	6,3 x 100
2016311	6,3 x 110
2016312	6,3 x 120
2016313	6,3 x 130
2016314	6,3 x 140
2016315	6,3 x 150
2016316	6,3 x 160

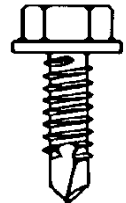

**Bohrschrauben DIN 7504N Zylinderkopf / Kreuzschlitz**    *verzinkt*

Artikelnummer	Abmessungen in mm
2022995	2,9 x 9,5
2022913	2,9 x 13
2022916	2,9 x 16
2022919	2,9 x 19
2023595	3,5 x 9,5
2023513	3,5 x 13
2023516	3,5 x 16
2023519	3,5 x 19
2023522	3,5 x 22
2023525	3,5 x 25
2023532	3,5 x 32



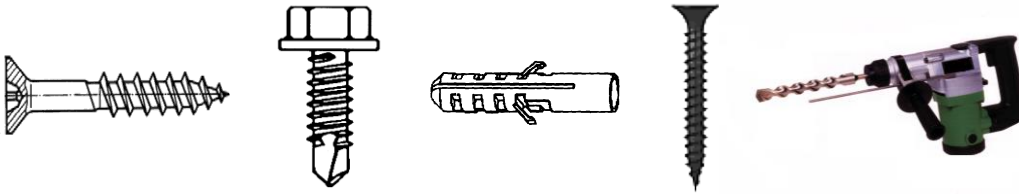

**Bohrschrauben DIN 7504N Zylinderkopf / Kreuzschlitz verzinkt**

Artikelnummer	Abmessungen in mm
2023995	3,9 x 9,5
2023913	3,9 x 13
2023916	3,9 x 16
2023919	3,9 x 19
2023922	3,9 x 22
2023925	3,9 x 25
2023932	3,9 x 32
2023938	3,9 x 38
2023945	3,9 x 45
2024213	4,2 x 13
2024216	4,2 x 16
2024219	4,2 x 19
2024222	4,2 x 22
2024225	4,2 x 25
2024232	4,2 x 32
2024238	4,2 x 38
2024245	4,2 x 45
2024250	4,2 x 50
2024813	4,8 x 13
2024816	4,8 x 16
2024819	4,8 x 19
2024822	4,8 x 22
2024825	4,8 x 25
2024832	4,8 x 32
2024838	4,8 x 38
2024845	4,8 x 45
2024850	4,8 x 50
2024860	4,8 x 60
2024870	4,8 x 70
2025519	5,5 x 19
2025522	5,5 x 22
2025525	5,5 x 25
2025532	5,5 x 32
2025538	5,5 x 38
2025545	5,5 x 45
2025550	5,5 x 50
2025560	5,5 x 60
2025570	5,5 x 70





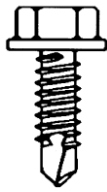
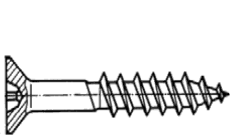

<b>2034216</b>	<b>4,2 x 16</b>
<b>2034219</b>	<b>4,2 x 19</b>
<b>2034222</b>	<b>4,2 x 22</b>
<b>2034225</b>	<b>4,2 x 25</b>
<b>2034232</b>	<b>4,2 x 32</b>
<b>2034238</b>	<b>4,2 x 38</b>
<b>2034245</b>	<b>4,2 x 45</b>
<b>2034250</b>	<b>4,2 x 50</b>
<b>2034255</b>	<b>4,2 x 55</b>
<b>2034260</b>	<b>4,2 x 60</b>
<b>2034270</b>	<b>4,2 x 70</b>
<b>2034280</b>	<b>4,2 x 80</b>

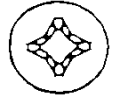

<b>2034816</b>	<b>4,8 x 16</b>
<b>2034819</b>	<b>4,8 x 19</b>
<b>2034822</b>	<b>4,8 x 22</b>
<b>2034825</b>	<b>4,8 x 25</b>
<b>2034832</b>	<b>4,8 x 32</b>
<b>2034838</b>	<b>4,8 x 38</b>
<b>2034845</b>	<b>4,8 x 45</b>
<b>2034850</b>	<b>4,8 x 50</b>
<b>2034860</b>	<b>4,8 x 60</b>
<b>2034870</b>	<b>4,8 x 70</b>
<b>2034880</b>	<b>4,8 x 80</b>
<b>2034890</b>	<b>4,8 x 90</b>
<b>2034810</b>	<b>4,8 x 100</b>

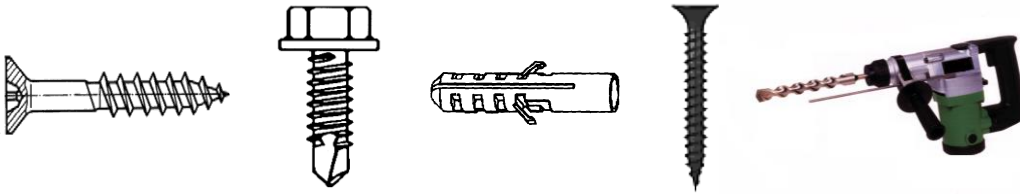

**Bohrschrauben DIN 7504P Senkkopf / Kreuzschlitz verzinkt**

**Artikelnummer**

**Abmessungen in mm**

2035519	5,5 x 19
2035525	5,5 x 25
2035532	5,5 x 32
2035538	5,5 x 38
2035545	5,5 x 45
2035550	5,5 x 50
2035560	5,5 x 60
2035570	5,5 x 70
2035580	5,5 x 80

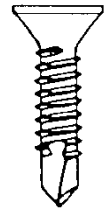

2036319	6,3 x 19
2036322	6,3 x 22
2036325	6,3 x 25
2036332	6,3 x 32
2036338	6,3 x 38
2026345	6,3 x 45
2036350	6,3 x 50
2036360	6,3 x 60
2036370	6,3 x 70
2036380	6,3 x 80
2036390	6,3 x 90
2036310	6,3 x 100
2036311	6,3 x 110
2036312	6,3 x 120
2036314	6,3 x 140
2036316	6,3 x 160







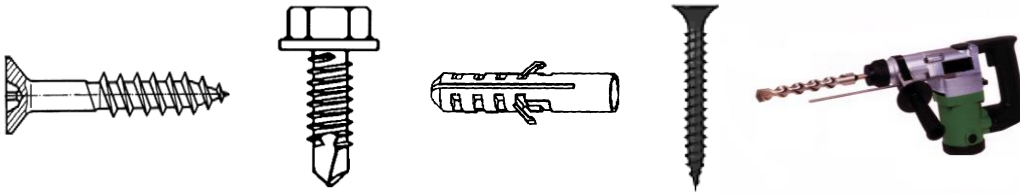

**Senkbohrschrauben DIN 7504PH mit Flügeln und Rippen / Kreuzschlitz**

Artikelnummer	Abmessungen in mm
2054225	4,2 x 25
2054232	4,2 x 32
2054238	4,2 x 38
2054245	4,2 x 45
2054250	4,2 x 50
2054825	4,8 x 25
2054832	4,8 x 32
2054838	4,8 x 38
2054845	4,8 x 45
2054850	4,8 x 50
2055538	5,5 x 38
2055545	5,5 x 45
2055550	5,5 x 50
2055560	5,5 x 60
2055580	5,5 x 80
2056338	6,3 x 38
2056345	6,3 x 45
2056350	6,3 x 50
2056355	6,3 x 55
2056360	6,3 x 60
2056370	6,3 x 70
2056380	6,3 x 80
2056390	6,3 x 90



auch mit Sternantrieb (Torx) lieferbar!



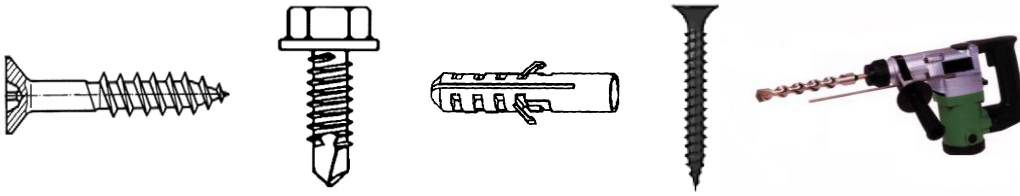

**Bohrschrauben Stahl verzinkt mit reduzierter Bohrspitze**

*zur Befestigung von Abhängesystemen an Trapezbleche*

**Artikelnummer**

**2066322**

**Abmessungen in mm**

**6,3 x 22**



SW8

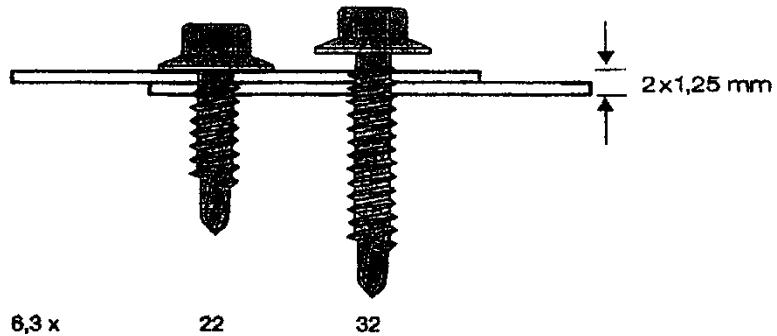

**Euro-Schrauben Pan Head**

**Artikelnummer**

**1616310  
 1616311  
 1616312  
 1616313  
 1616315  
 1616316**

**Abmessungen in mm**

**6,3 x 10  
 6,3 x 11  
 6,3 x 12  
 6,3 x 13  
 6,3 x 15  
 6,3 x 16**



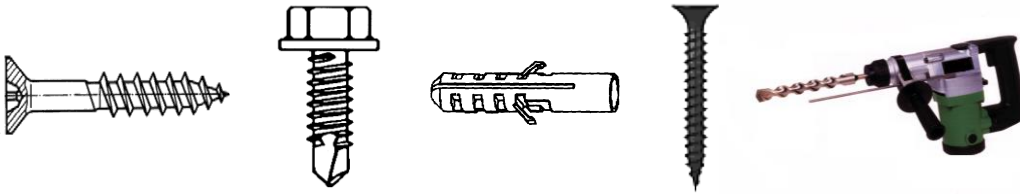

**Muttern DIN 934**      *verzinkt*

**Artikelnummer**

**Abmessungen in mm**

3600005	M 5
3600006	M 6
3600008	M 8
3600010	M 10
3600012	M 12

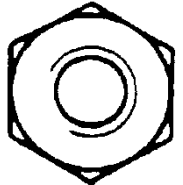

**Scheiben DIN 125**      *verzinkt*

**Artikelnummer**

**Abmessungen in mm**

3500005	M 5 x 10
3500006	M 6 x 12
3500008	M 8 x 16
3500010	M10 x 20
3500012	M12 x 24

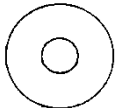

**Kotflügelscheiben**

**Artikelnummer**

**Abmessungen in mm**

3506420	6,4 x 20
3506425	6,4 x 25
3506430	6,4 x 30
3508420	8,4 x 20
3508425	8,4 x 25
3508430	8,4 x 30
3510525	10,5 x 25
3510530	10,5 x 30
3510535	10,5 x 35

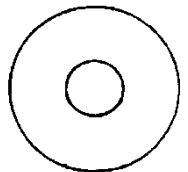

**Gewindestangen**      *verzinkt*

**Artikelnummer**

**Abmessungen in mm**

3700006	M 6
3700008	M 8
3700010	M10



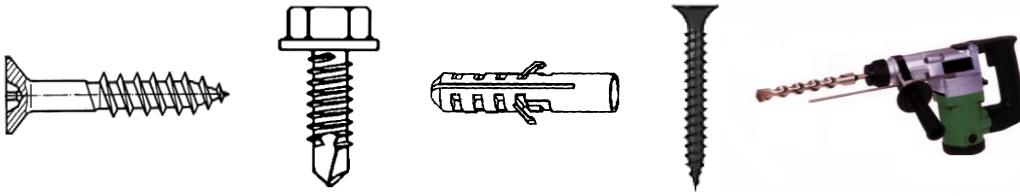

**Metall-Deckendübel mit Zulassung**

⇒ für 5mm Befestigungsdicke für Abhängedraht und Nonius

**Artikelnummer**

**Abmessungen in mm**

**406666**

**UDZ 6**



**Artikelnummer**

**Abmessungen in mm**

**4066305  
4060539**

**FNA 6 x 30/5  
N-K 6-0-5/39**



**Artikelnummer**

**Abmessungen in mm**

**4066035**

**DN 6/35**

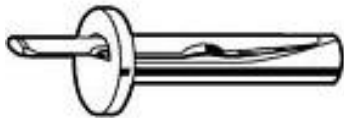

**Artikelnummer**

**Abmessungen in mm**

**406065**

**B 6 - 5**

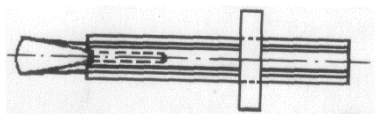

⇒ für 15mm Befestigungsdicke

**Artikelnummer**

**Abmessungen in mm**

**4066015**

**N-K 6-10-15/49**

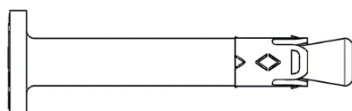

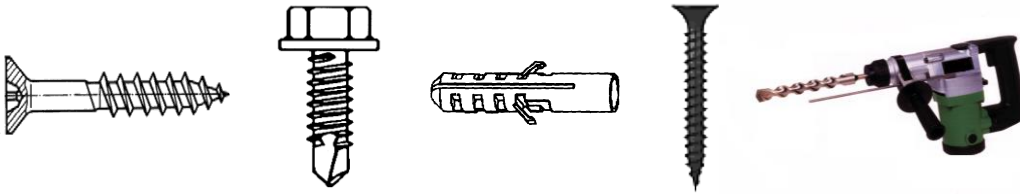

**Metall-Deckendübel mit Zulassung**

⇒ für 35mm Befestigungsdicke

Artikelnummer	Abmessungen in mm
4061665	DN 6 / 65
4060030	FNA 6 / 30 / 30
4066035	N-K 6-30-35/69

⇒ für 50mm Befestigungsdicke

Artikelnummer	Abmessungen in mm
4066050	FNA 6 / 30 / 50

⇒ für 55mm Befestigungsdicke

Artikelnummer	Abmessungen in mm
4066055	N-K 6-50-55/89

⇒ für 75mm Befestigungsdicke

Artikelnummer	Abmessungen in mm
4066075	FNA 6 / 30 / 75

⇒ für 100mm Befestigungsdicke

Artikelnummer	Abmessungen in mm
4066100	FNA 6 / 30 / 100

⇒ für 120mm Befestigungsdicke

Artikelnummer	Abmessungen in mm
4066120	FNA 6 / 30 / 120

**DN Deckennagel Dübel**

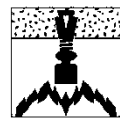
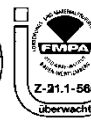
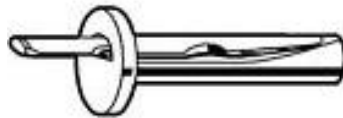

**Nagelanker FNA mit Nagelkopf**



**Nagelanker N-K**

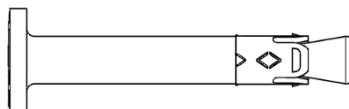



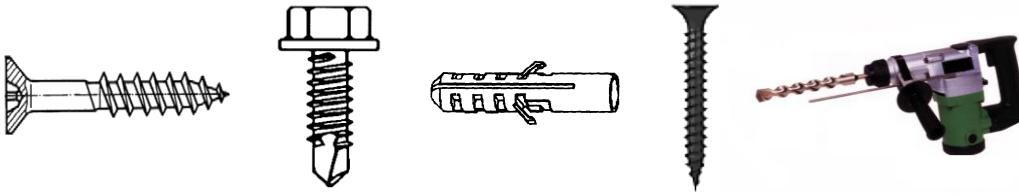

**Dübel**

**Nageldübel**

wie MNA / NZ / UN / NP / HPS

Artikelnummer	Abmessungen in mm
4035025	5 x 25
4035030	5 x 35
4035050	5 x 50
4036035	6 x 35
4036040	6 x 40
4036050	6 x 50
4036060	6 x 60
4036080	6 x 80
4036100	6 x 100
4038060	8 x 60
4038080	8 x 80
4038100	8 x 100
4038120	8 x 120
4038140	8 x 140



**Normaldübel**

wie MN / F / U / S

Artikelnummer	Abmessungen in mm
4010004	M 4
4010005	M 5
4010006	M 6
4010008	M 8
4010010	M 10
4010012	M 12
4010014	M 14
4010016	M 16
4010018	M 20



**Mehrzweckdübel**

MZ und MZK

Artikelnummer	Abmessungen in mm
4011640	M6 x 40
4011650	M6 x 50
4011860	M8 x 60
4011075	M10 x 75
4011285	M12 x 85
4011495	M14 x 95



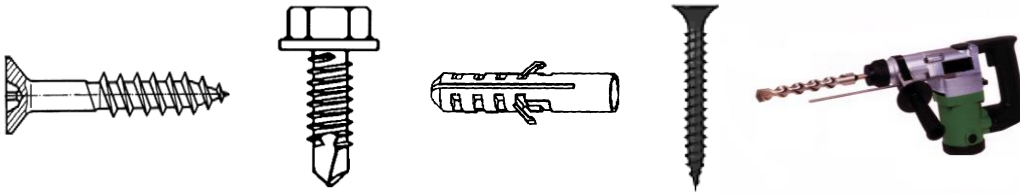

**Einschlaganker mit Zulassung**

wie SAK / HDK / SA / EA / USA

**Artikelnummer**

**Abmessungen in mm**

4050006	M 6
4050008	M 8
4050010	M 10
4050012	M 12
4050016	M 16
4050020	M 20

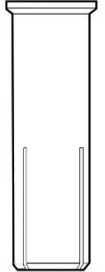

auch in rostfrei lieferbar !

**Stahlanker**

wie KAK / MSA / HSA / EXA / BA

**Artikelnummer**

**Abmessung**

**Bohrer ø mm**

4050640	6 x 40	6
4050665	6 x 65	6
4050685	6 x 85	6
4056100	6 x 100	6
4050850	8 x 50	8
4050875	8 x 75	8
4050895	8 x 95	8
4058120	8 x 120	8
4058150	8 x 150	8
4051060	10 x 60	10
4051080	10 x 80	10
4051095	10 x 95	10
4051100	10 x 100	10

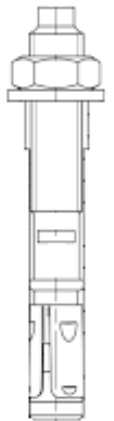

auch andere Längen lieferbar !

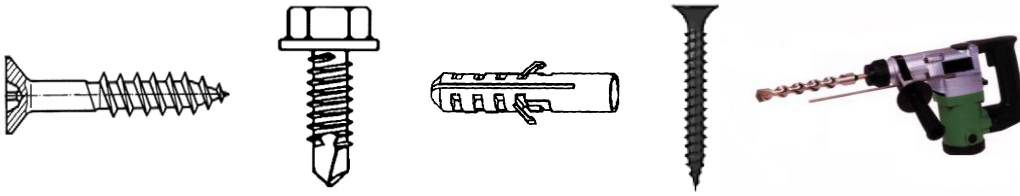

**Metall - Hohlraumdübel ohne Zulassung**

Artikelnummer	Abmessungen in mm
4060616	<b>M 6 x 16</b>  <b>von 3-16mm</b> <b>Klemmdicke</b>
4060632	<b>M 6 x 32</b>  <b>von 14-32mm</b> <b>Klemmdicke</b>
4060645	<b>M 6 x 45</b>  <b>von 32-45mm</b> <b>Klemmdicke</b>



**auch andere Abmessungen lieferbar !**

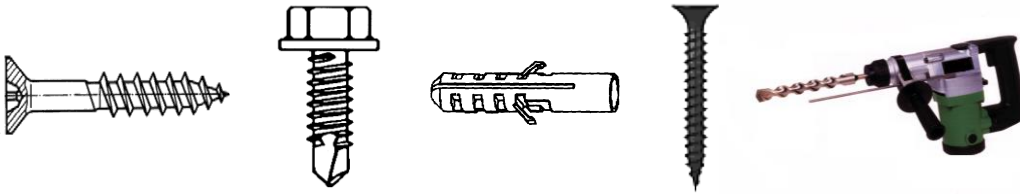

**Federklappdübel**

**Auszugskräfte (Bruchkräfte) in kN**

Dies sind die Bruchkräfte des Dübels.  
 Nicht berücksichtigt ist die  
 Tragfähigkeit von Decke oder Wand.  
 (bitte Sicherheitsbeiwert beachten!)

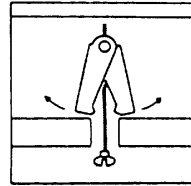

**Montageanleitung:**

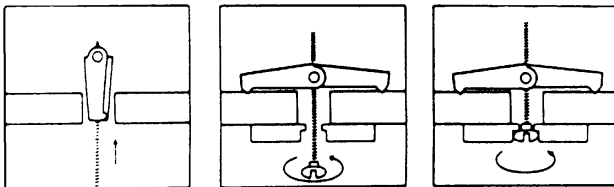

- Loch bohren, Federklappdübel durchstecken
- Gewindestange einschrauben, Dübel ist sofort belastbar

**Federklappdübel mit U-Scheibe:**

- Dübel M 3 + M 4 : U-Scheibe 20mm Außen-ø
- Dübel M 5 : U-Scheibe 30mm Außen-ø

**Federklappdübel - Beispiele**

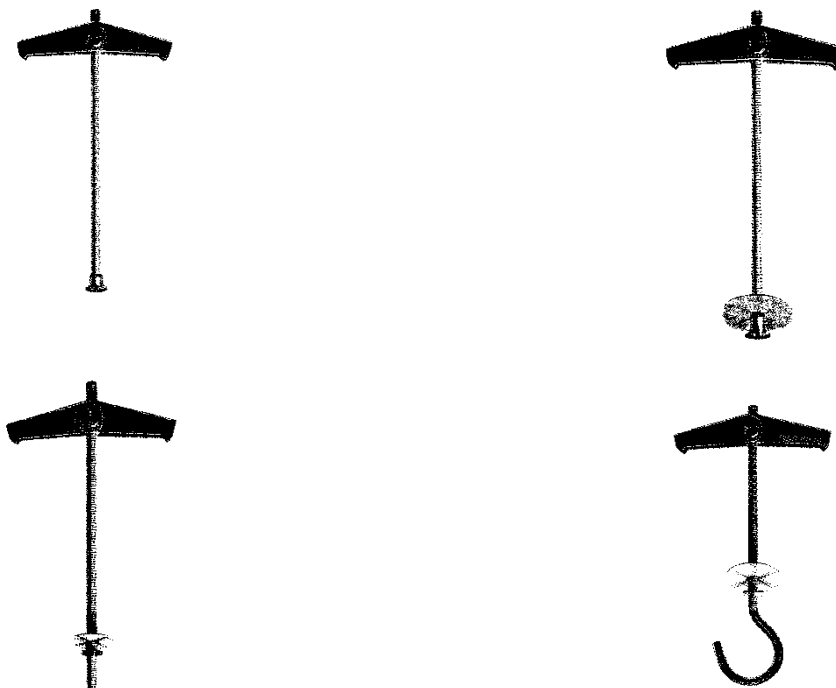

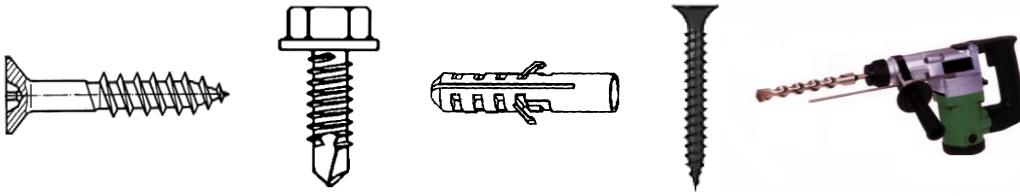

**Kippdübel**

**Auszugskräfte (Bruchkräfte in kN)**

Dies sind die Bruchkräfte des Dübels.  
Nicht berücksichtigt ist die Tragfähigkeit  
von Decke oder Wand.  
(bitte Sicherheitsbeiwert beachten!)

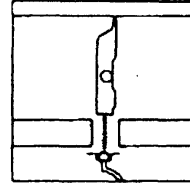

**Montageanleitung:**

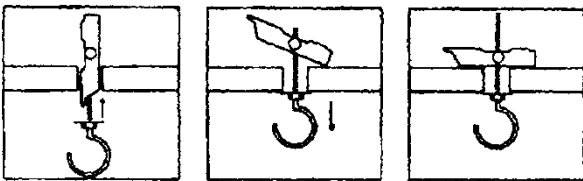

- Loch bohren, Kippklappdübel durchstecken
- Gewindestange einschrauben, Dübel ist sofort belastbar

**Kippdübel mit U-Scheibe:**

- Dübel M 3 + M 4 : U-Scheibe 20mm Außen-ø
- Dübel M 5 + M 6 : U-Scheibe 30mm Außen-ø

**Kippdübel - Beispiele**

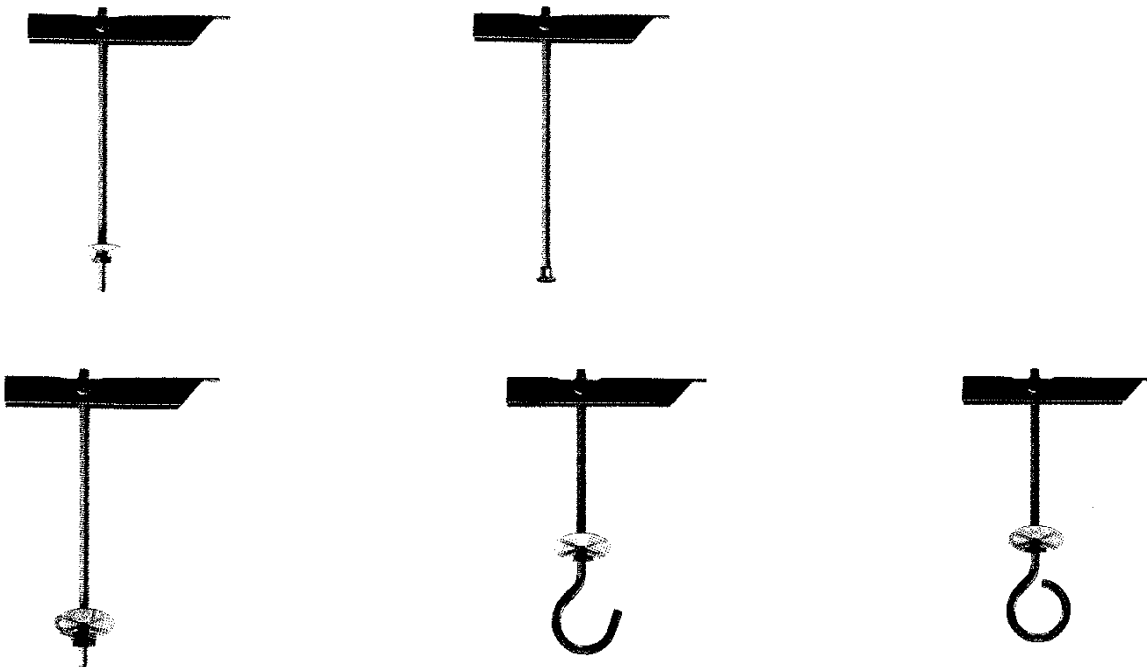

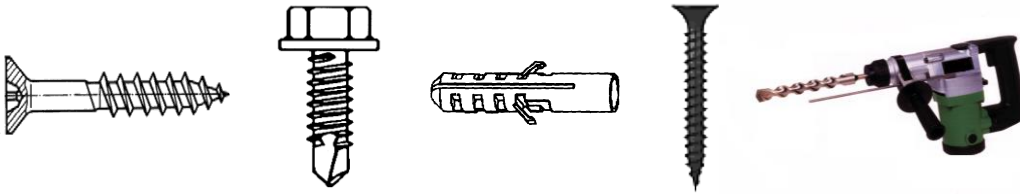

**Acryl Trennwandkitt** weiß

Artikelnummer	Verpackung
5010300	Kartusche 300 ml
5020400	Beutel 400 ml
5020600	Beutel 600 ml

**Dichtungsband für Trennwände / Ständerwände**

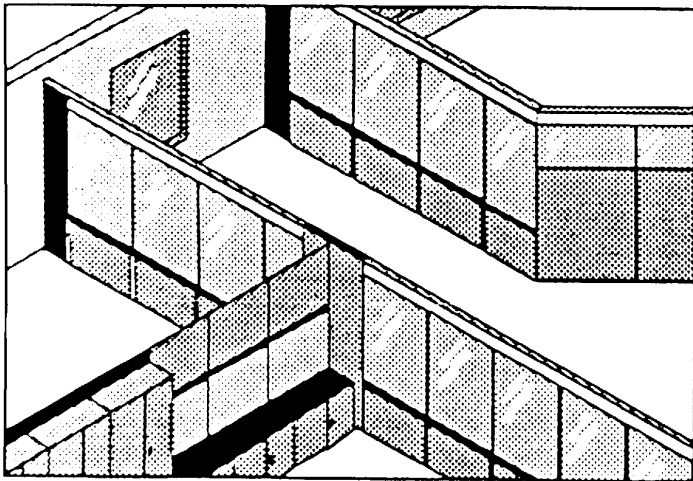

Einseitig selbstklebendes Dichtungsband aus stabilem PE-Schaum für Trennwandanschlüsse

**Farbe:** Anthrazit, Stärke; 3mm  
Ohne Siliconpapier - Abdeckung.  
Die Oberseite ist folienbeschichtet, dadurch zusätzlich stabilisiert.

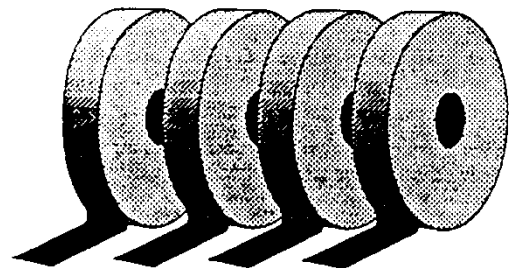

Artikelnummer	Breite	Länge
5030030	30 mm	30 m Ro – 30 Ro/Kart.
5030050	50 mm	30 m Ro – 20 Ro/Kart.
5030070	70 mm	30 m Ro – 12 Ro/Kart.
5030095	95 mm	30 m Ro – 10 Ro/Kart.

**Glasfaserstreifen**

Artikelnummer	Werkstoff	Breite/Rolle	Länge/Rolle	Verpackung	Meter
5045040	Glasvlies	50 mm	25 m	1 Ka. a` 40 St.	1000 m

**ungelochte Ausführung**



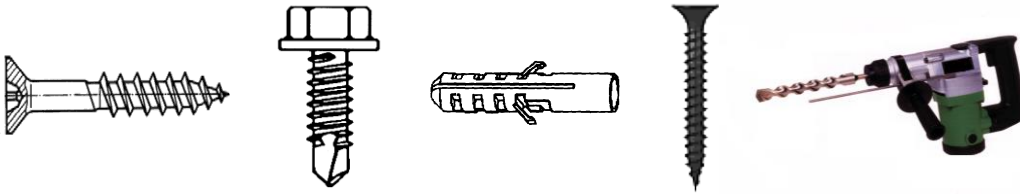

**Alu-Kantenschutz** Trockenbauprofile

*Beschreibung* Kantenschutz 135° Aluminium

Artikelnummer	Putzdicke	Länge	VE Stäbe je Bund
6013525	1 mm	250 / 300 cm	50

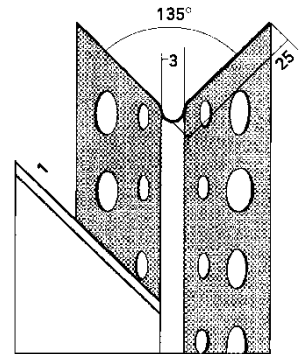

*Beschreibung:* Abschlussprofil 13 / 24 Aluminium (Göppinger)

Artikelnummer	Putzdicke	Länge	VE Stäbe je Bund
6021324	1 mm	250 / 300 cm	50

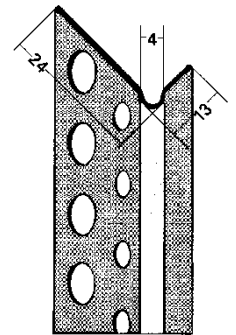

*Beschreibung:* Kantenschutz 24 / 24 Aluminium

Artikelnummer	Putzdicke	Länge	VE Stäbe je Bund
6012424	1 mm	200/250/300 cm	50

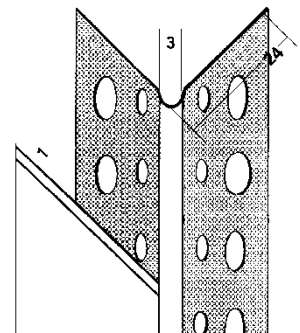

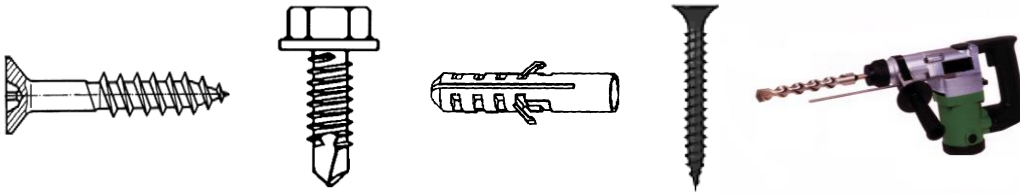

**Abhängdrähte und Schnellspannfedern**

**Beschreibung:** Abhängdraht mit Öse, 4mm bis 3000mm lieferbar

Artikelnummer	Länge A mm	Stück Ktn	kg Ktn
5-07261	125	100	2,0
5-07262	250	100	3,0
5-07263	375	100	4,0
5-07264	500	100	5,0
5-07265	750	100	7,0
5-07266	1000	100	9,5
5-07266	1250	100	12,5
5-07266	1500	100	15,0
5-07266	1750	100	17,5
5-07266	2000	100	20,0

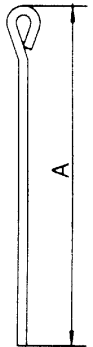

**Beschreibung:** Abhängdraht mit Haken 4mm bis 3000mm lieferbar

Artikelnummer	Länge A mm	Stück Ktn	kg Ktn
5-07250	125	100	2,0
5-07251	250	100	3,0
5-07252	375	100	4,0
5-07253	500	100	5,0
5-07254	750	100	7,0
5-07255	1000	100	9,5
5-07256	1250	100	12,5
5-07257	1500	100	15,0
5-07258	1750	100	17,5
5-07259	2000	100	20,0

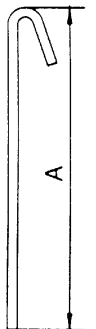

**Beschreibung:** Schnellspannfeder

Artikelnummer	Stück Ktn	kg Ktn
5-07200	250	6,1

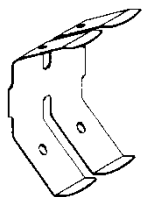

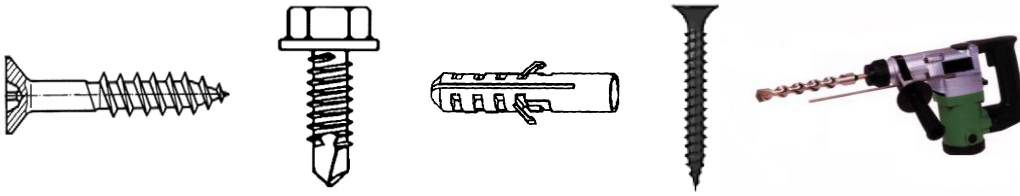

**Schnellspannhänger / Loch- und Schlitzband**

**Beschreibung:** Schnellspannhänger, 4mm Haken-Haken

Artikelnummer	Länge A mm	Stück Ktn	kg Ktn
5-07420	100-300	100	5,0
5-07421	300-600	100	8,0
5-07422	600-1000	100	12,5
5-07423	1000-1250	100	16,0
5-07424	1250-1500	100	17,5
5-07425	1500-1750	100	19,0

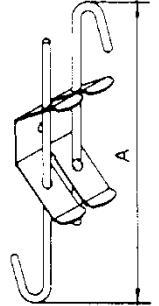

**Beschreibung:** Schnellspannhänger, 4mm Haken-Öse

Artikelnummer	Länge A mm	Stück Ktn	kg Ktn
5-07410	100-300	100	5,0
5-07411	300-600	100	8,0
5-07412	600-1000	100	12,5
5-07413	1000-1250	100	16,0
5-07414	1250-1500	100	17,5
5-07415	1500-1750	100	19,0

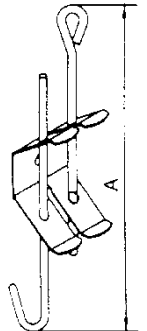

**Beschreibung:** Schlitzband 18 x 1,0 mm auf Rollen á 50 m

Artikelnummer	kg Ktn
5-07201	5,0



**Beschreibung:** Schlitzband 17 x 0,6 mm auf Rollen á 20 m

Artikelnummer	kg Ktn
5-07202	1,5



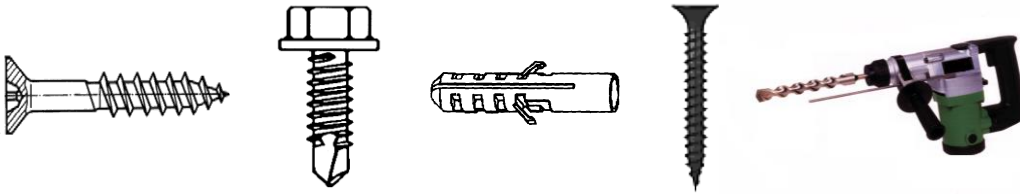

**Abhänger für Holzunterkonstruktion**

**Beschreibung:** Schnellabhänger, abgewinkelt, für Holzlattenverschraubung

Artikelnummer	Länge A mm	Stück Ktn	kg Ktn
4-07043	90	100	3,4

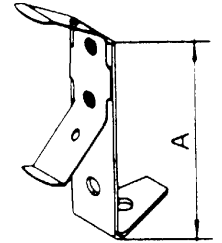

**Beschreibung:** Schnellabhänger, für Holzlattenverschraubung

Artikelnummer	Länge A mm	Stück Ktn	kg Ktn
4-07044	110	100	3,4

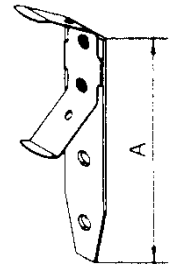

**Beschreibung:** Direktabhänger für Holz

Artikelnummer	Länge A mm	Stück Ktn	kg Ktn
4-07179	65	100	3,9

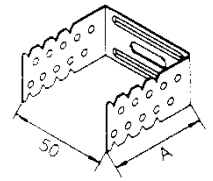

**Beschreibung:** Direktabhänger für Holz

Artikelnummer	Länge A mm	Stück Ktn	kg Ktn
4-07180	125	100	5,7

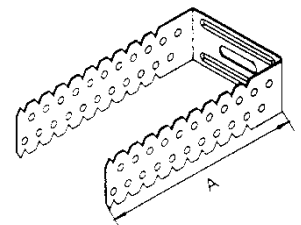

**Beschreibung:** Nonius-Unterteil für Holzanschluss

Artikelnummer	Länge A mm	Stück Ktn	kg Ktn
4-07069	190	100	4,0

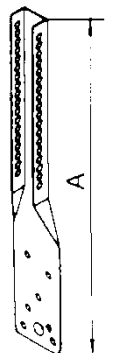

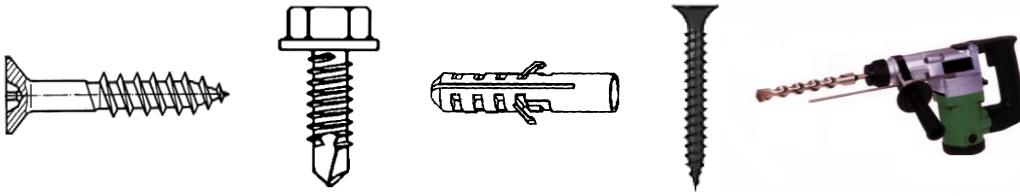

**Noniusoberteile und Noniuskupplungen**

**Beschreibung:** Noniusabhänger - Oberteil 1 mm; Länge A: +30mm, bis zum Kopf gelocht

Artikelnummer	Länge A mm	Stück Ktn
14-0100	120	100
4-07142	170	100

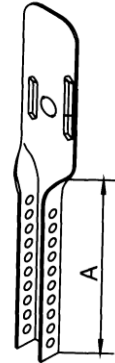

**Beschreibung:** Noniusabhänger - Oberteil 1 mm; Länge A: +30mm, nur 17 cm gelocht bis 800 cm, ab 800 cm sind 480mm gelocht

Artikelnummer	Länge A mm	Stück Ktn
4-07143	270	100
4-07144	370	100
4-07145	470	100
4-07146	570	100
4-07147	670	100
4-07148	770	100
4-07149	870	100
4-07150	970	100

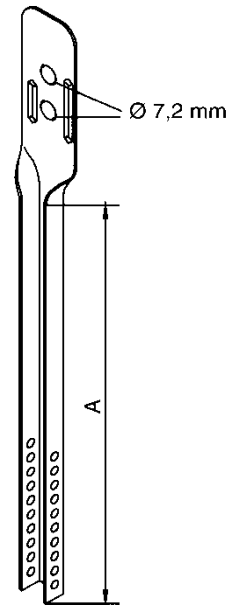

**Beschreibung:** Noniusabhänger - Oberteil 1 mm; Länge A: +30mm, nur 20 cm gelocht

Artikelnummer	Länge A mm	Stück Ktn
4-07151	1070	25
4-07152	1170	25
4-07153	1270	25
4-07154	1370	25
4-07155	1470	25
4-07156	1570	25
4-07157	1670	25
4-07158	1770	25
4-07159	1870	25
4-07160	1970	25
4-07161	2070	25
4-07162	2170	25
4-07163	2270	25
4-07164	2370	25
4-07165	2470	25
4-07166	2570	25
4-07167	2670	25

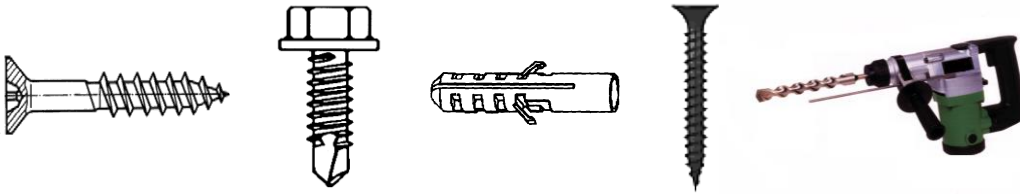

**Nonius Zubehör**

**Beschreibung: Noniusverbinder, glatt**

Artikelnummer	Länge A mm	Stück Ktn	kg Ktn
4-07083	100	100	2,1



**Beschreibung: Noniuskupplung, Verlängerung max. 17cm**

Artikelnummer	Länge A mm	Stück Ktn	kg Ktn
4-07085	200	100	4,0

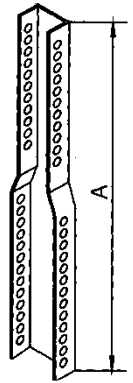

**Beschreibung: Sicherungstift für Nonius**

Artikelnummer	Länge A mm	Stück Ktn	kg Ktn
4-07180	72	100	0,7

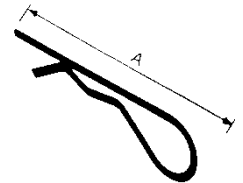

**Beschreibung: Justiernagel für Nonius**

Artikelnummer	Länge A mm	Stück Ktn	kg Ktn
4-07179	50	200	0,5

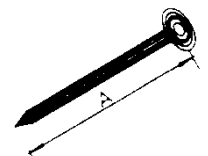



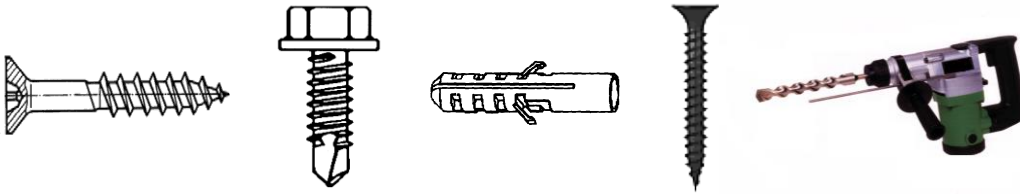

**Decken-C-Profile und Zubehör/60mm - DIN 18182 - für spitze und runde Ausführung-**

Beschreibung: **Nonius-Unterteil CD - 60**

Artikelnummer	Länge A mm	Stück Ktn	kg Ktn
<b>4-07035</b>	<b>134</b>	<b>100</b>	<b>4,7</b>

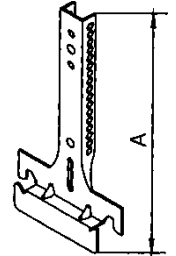

Beschreibung: **Längsverbinder CD - 60**

Artikelnummer	Länge A mm	Stück Ktn	kg Ktn
<b>4-07016</b>	<b>100</b>	<b>100</b>	<b>4,8</b>

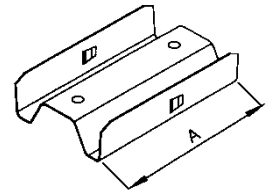

Beschreibung: **Direktabhänger "**

Artikelnummer	Länge A mm	Stück Ktn	kg Ktn
<b>4-07005</b>	<b>75</b>	<b>100</b>	<b>3,0</b>

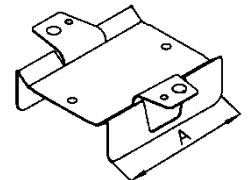

Beschreibung: **Direktabhänger "Klick fix"**

Artikelnummer	Länge A mm	Stück Ktn	kg Ktn
<b>4-07008</b>	<b>---</b>	<b>100</b>	<b>3,0</b>

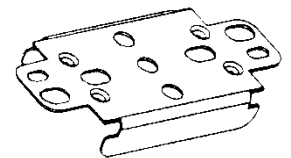

Beschreibung: **Direktabhänger "Klick fix" schallentkoppelt**

Artikelnummer	Länge A mm	Stück Ktn	kg Ktn
<b>4-07023</b>	<b>---</b>	<b>100</b>	<b>3,2</b>

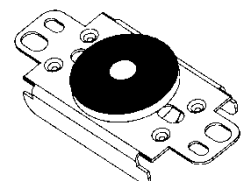

Beschreibung: **Ankerhänger-Schlitzband CD-60**

Artikelnummer	Länge A mm	Stück Ktn	kg Ktn
<b>4-07002</b>	<b>---</b>	<b>100</b>	<b>2,3</b>
<b>4-07024</b>	<b>---</b>	<b>100</b>	<b>2,3</b>

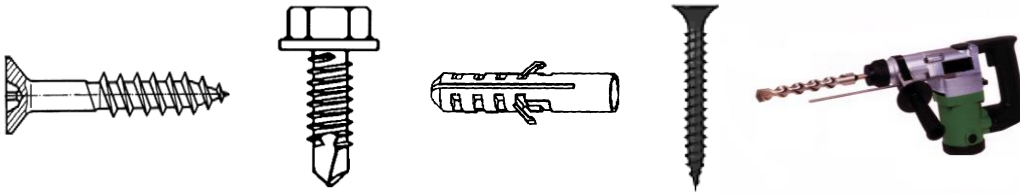

**Decken-C-Profile und Zubehör/60mm - DIN 18182** - für spitze und runde Ausführung-

**Beschreibung:** Ankerwinkel CD-60

Artikelnummer	Länge A mm	Stück Ktn	kg Ktn
4-07001	---	100	1,5

**Beschreibung:** Kreuzschnellverbinder CD-60

Artikelnummer	Länge A mm	Stück Ktn	kg Ktn
4-07004	---	250	14,0

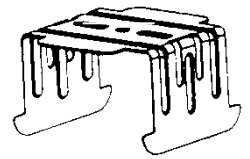

**Beschreibung:** Kreuzschnellverbinder CD-60/R

Artikelnummer	Länge A mm	Stück Ktn	kg Ktn
4-07063	---	250	14,0

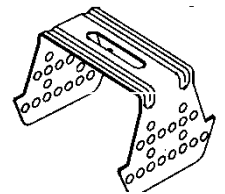

**Beschreibung:** Ankerhänger mit Feder CD-60

Artikelnummer	Länge A mm	Stück Ktn	kg Ktn
4-07003	89,5	100	3,2

**Beschreibung:** Direktabhänger

Artikelnummer	Länge A mm	Stück Ktn	kg Ktn
4-07181	65	100	3,9

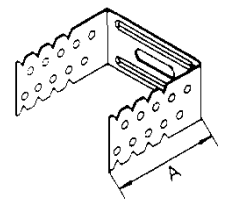

**Beschreibung:** Direktabhänger

Artikelnummer	Länge A mm	Stück Ktn	kg Ktn
4-07182	125	100	5,7

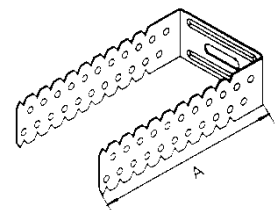

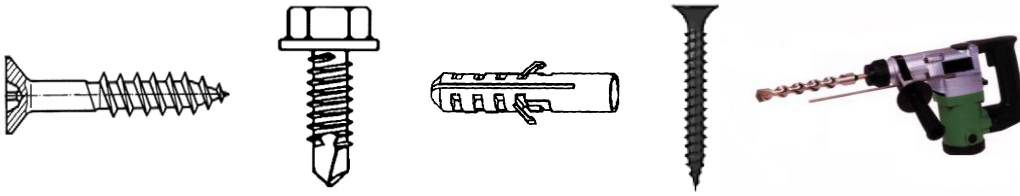

**Decken-C-Profile und Zubehör/60mm - DIN 18182 - für spitze und runde Ausführung-**

**Beschreibung: Direktabhängiger gestreckt**

Artikelnummer	Länge A mm	Stück Ktn	kg Ktn
4-07234	300/125	100	5,7



**Beschreibung: Direktabhängiger gestreckt**

Artikelnummer	Länge A mm	Stück Ktn	kg Ktn
4-07235	180/65		



**Beschreibung: Schnellspannclip mit Dämpfung**

Artikelnummer	Länge A mm	Stück Ktn	kg Ktn
4-07006	113	100	3,5

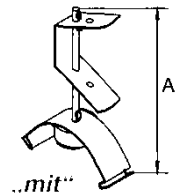

„mit“

**Beschreibung: Schnellspannclip ohne Dämpfung**

Artikelnummer	Länge A mm	Stück Ktn	kg Ktn
4-07007	113	100	3,2

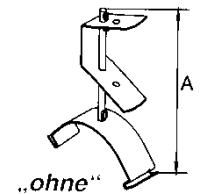

„ohne“

**Beschreibung: Wandanschluss für Decken-C-Profile**

Artikelnummer	Länge A mm	Stück Ktn	kg Ktn
4-07114	54	100	3,7

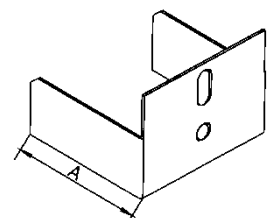

**Beschreibung: Verbindungsschuh für Decken-C-Profile**

Artikelnummer	Länge A mm	Stück Ktn	kg Ktn
4-07119	54	100	3,6

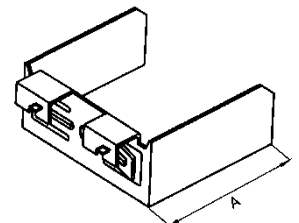

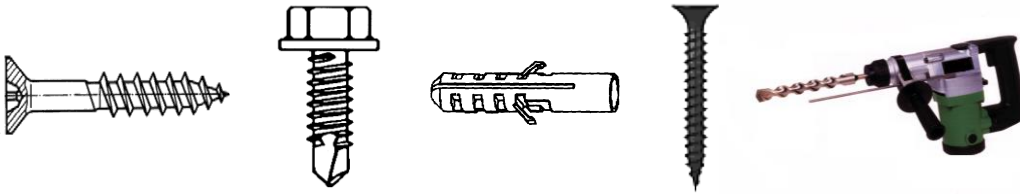

**Zubehör für Einlegekonstruktion / MF-Platten**

**Beschreibung:** Schnellabhänger  
für MF-Tragschiene

Artikelnummer	Länge A mm	Stück Ktn	kg Ktn
4-07041	110	100	3,1

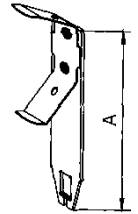

**Beschreibung:** Schnellabhänger "Klick fix"  
für MF-Tragschiene

Artikelnummer	Länge A mm	Stück Ktn	kg Ktn
4-07270	105	100	2,0

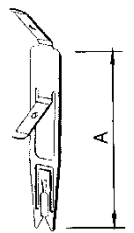

**Beschreibung:** Schlitzbandabhänger  
für MF-Tragschiene

Artikelnummer	Länge A mm	Stück Ktn	kg Ktn
4-07042	110	100	1,8

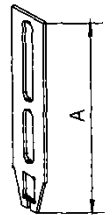

**Beschreibung:** Nonius-Unterteil  
für MF-Tragschiene

Artikelnummer	Länge A mm	Stück Ktn	kg Ktn
4-07077	190	100	4,0

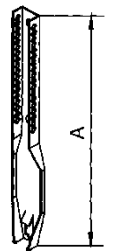

**Beschreibung:** Noniusabhänger-Ober- und Unterteil  
für MF-Tragschiene /T35 und DCU - 40 - Tragschiene

Artikelnummer	Länge A mm	Stück Ktn	kg Ktn
4-07087	40-80	100	2,5
4-07088	60-100	100	3,1
4-07089	80-120	100	3,7

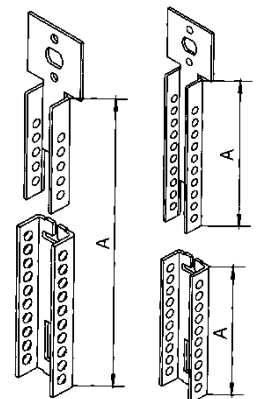

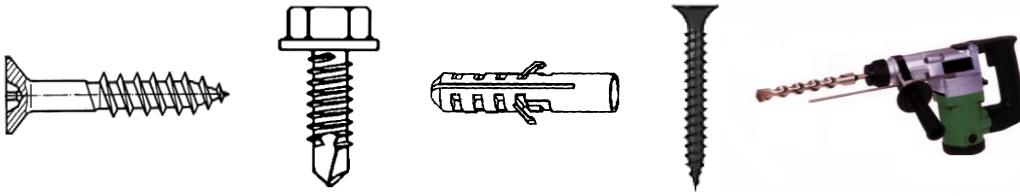

**Zubehör für Einlegekonstruktion / MF-Platten**

**Beschreibung:** Noniusabhängler-Oberteil  
für MF-Tragschiene /T35 und DCI - 40 - Tragschiene

Artikelnummer	Länge A mm	Stück Ktn	kg Ktn
4-07138	47	100	---
4-07139	72	100	---
4-07140	100	100	---

**Beschreibung:** Noniusabhängler-Unterteil  
für MF-Tragschiene /T35 und DCI - 40 - Tragschiene

Artikelnummer	Länge A mm	Stück Ktn	kg Ktn
4-07086	55	100	1,2

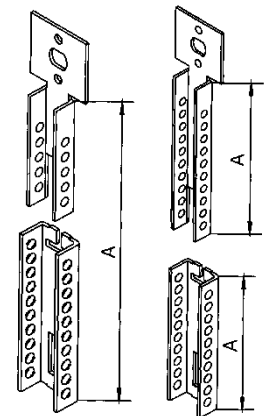

**Justier-Schwing-Bügel für Decken-C-Profil**

**Beschreibung:** Justier-Schwing-Bügel für Decken-C-Profil

Artikelnummer	Länge A mm	Stück Ktn	kg Ktn
4-07175	30	100	3,5

**Beschreibung:** Justier-Schwing-Bügel für Decken-C-Profil

Artikelnummer	Länge A mm	Stück Ktn	kg Ktn
4-07176	45	100	4,1

**Beschreibung:** Justier-Schwing-Bügel für Decken-C-Profil

Artikelnummer	Länge A mm	Stück Ktn	kg Ktn
4-07177	60	100	6,0

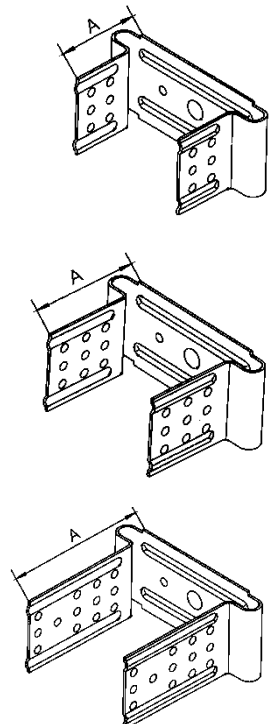

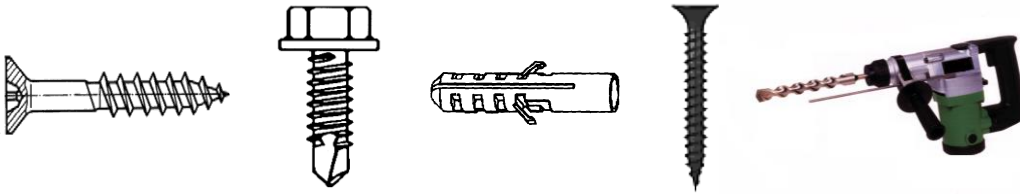

**Beschreibung:** Justier-Schwing-Bügel für Decken-C-Profil

Artikelnummer	Länge A mm	Stück Ktn	kg Ktn
4-07178	90	100	6,3

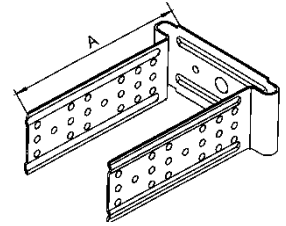

**Verdeckte Montage C- + T- Profile**

**Beschreibung:** Nonius-Unterteil für DCI-40 und DCI 60. T-40 und T-60

Artikelnummer	Länge A mm	Stück Ktn	kg Ktn
4-07072	190	100	4,0

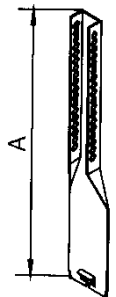

**Beschreibung:** Schnellabhänger für DCI-40 und DCI 60. T-40 und T-60

Artikelnummer	Länge A mm	Stück Ktn	kg Ktn
4-07045	110	100	3,7

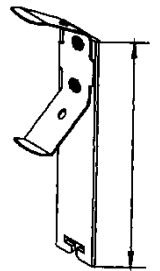

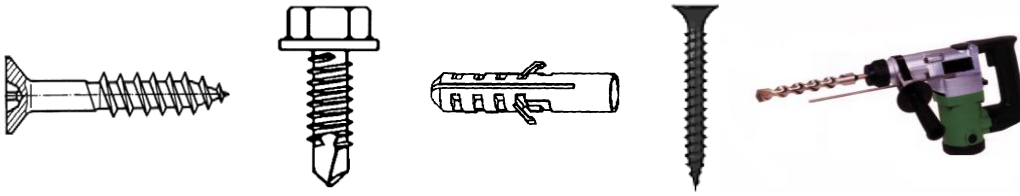

**Zubehör für Einlegekonstruktionen / MF-Platten**

**Beschreibung:** Hakenunterteil mit Spannfeder 200mm

Artikelnummer	Länge A mm	Stück Ktn	kg Ktn
5-07605	220	100	3,3

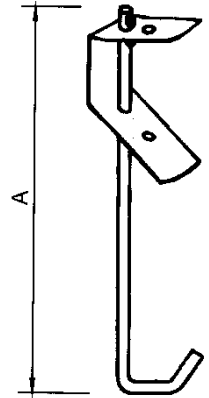

**Beschreibung:** Schnellabhänger mit Spannfeder für T-15 Schiene

Artikelnummer	Länge A mm	Stück Ktn	kg Ktn
4-07065	130	100	2,4

**Beschreibung:** Wandfeder

Artikelnummer	Länge A mm	Stück Ktn	kg Ktn
17-7169	---	300	3,0

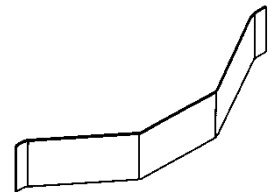

**Beschreibung:** Druckfeder für 15-16 mm Platten

Artikelnummer	Länge A mm	Stück Ktn	kg Ktn
17-7262	---	500	1,5

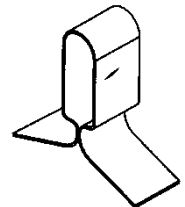

**Beschreibung:** Druckfeder / Metall für verschiedene Plattenstärken

Artikelnummer	Länge A mm	Stück Ktn	kg Ktn
17-7264	000	500	2,0



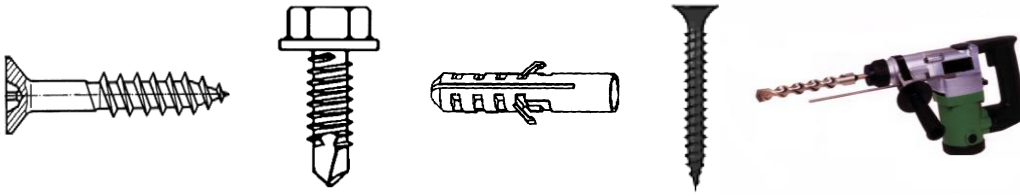

**Zubehör für Schallentkopplung**

**Beschreibung:** Direktabhänger "Klick fix" schallentkoppelt  
Schallpegelverbesserung i.M 16 dB (A)

Artikelnummer	Länge A mm	Stück Ktn	kg Ktn
4-07023	---	100	3,2

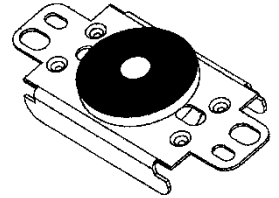

**Beschreibung:** Gummi - Puffer zur Schallentkopplung  
3-teilig (Ober- und Unterteile und U-Scheibe)  
Schallpegelverbesserung i.M 16 dB (A)

Artikelnummer	Länge A mm	Stück Ktn	kg Ktn
5-07070	---	100	1,0

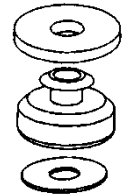

**Beschreibung:** Schwingungshänger  
Schallpegelverbesserung i.M 16 dB (A)

Artikelnummer	Länge A mm	Stück Ktn	kg Ktn
4-07012	---	100	5,0

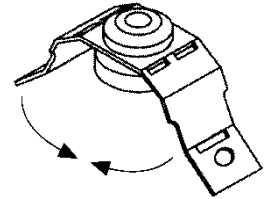

**Beschreibung:** Ankerschwingungshänger

Artikelnummer	Länge A mm	Stück Ktn	kg Ktn	Preis % €
4-07999	---	100	7,4	298,00

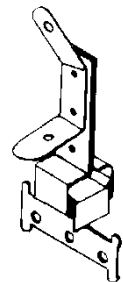



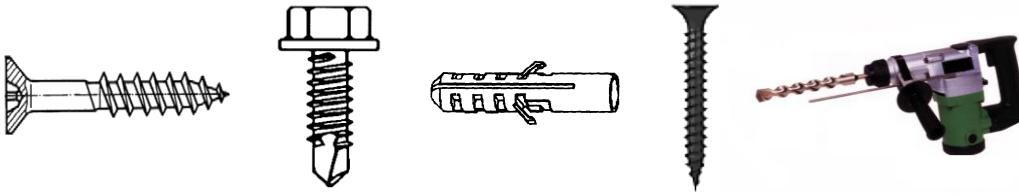

**Warengruppe Revisionsklappen Standard / System F 1**

Artikel Nr.:	Bezeichnung
200200G125	Revisionsklappe Alu 200 x 200mm / 12,5 mm GKBi
200200G150	Revisionsklappe Alu 200 x 200mm / 15 mm GKBi
200200G250	Revisionsklappe Alu 200 x 200mm / 25 mm GKBi
200200R125	Revisionsklappe Alu 200 x 200mm / 12,5 mm Rahmen
200200R150	Revisionsklappe Alu 200 x 200mm / 15 mm Rahmen
200200R250	Revisionsklappe Alu 200 x 200mm / 25 mm Rahmen
300300G125	Revisionsklappe Alu 300 x 300mm / 12,5 mm GKBi
300300G150	Revisionsklappe Alu 300 x 300mm / 15 mm GKBi
300300G250	Revisionsklappe Alu 300 x 300mm / 25 mm GKBi
300300R125	Revisionsklappe Alu 300 x 300mm / 12,5 mm Rahmen
300300R150	Revisionsklappe Alu 300 x 300mm / 15 mm Rahmen
300300R250	Revisionsklappe Alu 300 x 300mm / 25 mm Rahmen
400400G125	Revisionsklappe Alu 400 x 400mm / 12,5 mm GKBi
400400G150	Revisionsklappe Alu 400 x 400mm / 15 mm GKBi
400400G250	Revisionsklappe Alu 400 x 400mm / 25 mm GKBi
400400R125	Revisionsklappe Alu 400 x 400mm / 12,5 mm Rahmen
400400R150	Revisionsklappe Alu 400 x 400mm / 15 mm Rahmen
400400R250	Revisionsklappe Alu 400 x 400mm / 25 mm Rahmen
500500G125	Revisionsklappe Alu 500 x 500mm / 12,5 mm GKBi
500500G150	Revisionsklappe Alu 500 x 500mm / 15 mm GKBi
500500G250	Revisionsklappe Alu 500 x 500mm / 25 mm GKBi
500500R125	Revisionsklappe Alu 500 x 500mm / 12,5 mm Rahmen
500500R150	Revisionsklappe Alu 500 x 500mm / 15 mm Rahmen
500500R250	Revisionsklappe Alu 500 x 500mm / 25 mm Rahmen
600600G125	Revisionsklappe Alu 600 x 600mm / 12,5 mm GKBi
600600G150	Revisionsklappe Alu 600 x 600mm / 15 mm GKBi
600600G250	Revisionsklappe Alu 600 x 600mm / 25 mm GKBi
600600R125	Revisionsklappe Alu 600 x 600mm / 12,5 mm Rahmen

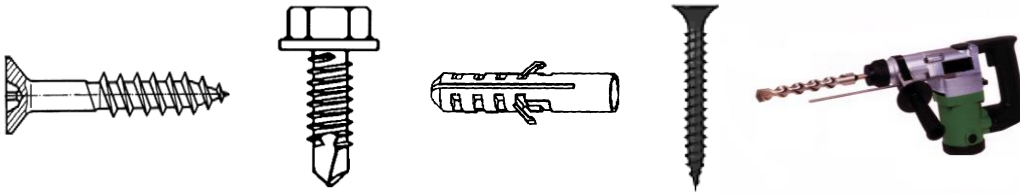

600600R150	Revisionsklappe Alu 600 x 600mm / 15 mm Rahmen
600600R250	Revisionsklappe Alu 600 x 600mm / 25 mm Rahmen

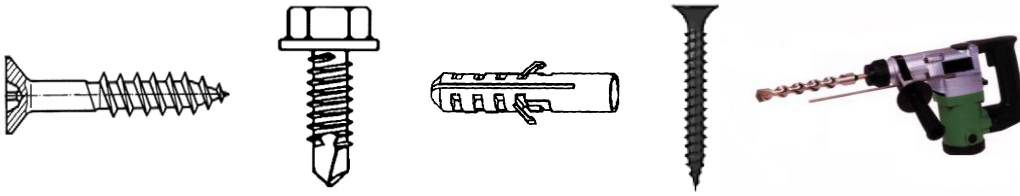

**Holzbauschrauben Senkkopf,**

***Spannplattenschrauben gelb/blau***

Artikelnummer

Abmessungen in mm

6113010	3	x	10
6113012	3	x	12
6113013	3	x	13
6113015	3	x	15
6113016	3	x	16
6113017	3	x	17
6113020	3	x	20
6113025	3	x	25
6113030	3	x	30
6113035	3	x	35
6113040	3	x	40
6113045	3	x	45
6113512	3,5	x	12
6113513	3,5	x	13
6113515	3,5	x	15
6113516	3,5	x	16
6113517	3,5	x	17
6113520	3,5	x	20
6113525	3,5	x	25
6113530	3,5	x	30
6113535	3,5	x	35
6113540	3,5	x	40
6113545	3,5	x	45
6113550	3,5	x	50
6114012	4	x	12
6114013	4	x	13
6114015	4	x	15
6114016	4	x	16
6114017	4	x	17
6114020	4	x	20
6114025	4	x	25
6114030	4	x	30
6114035	4	x	35
6114040	4	x	40
6114045	4	x	45
6114050	4	x	50
6114055	4	x	55
6114060	4	x	60
6114070	4	x	70



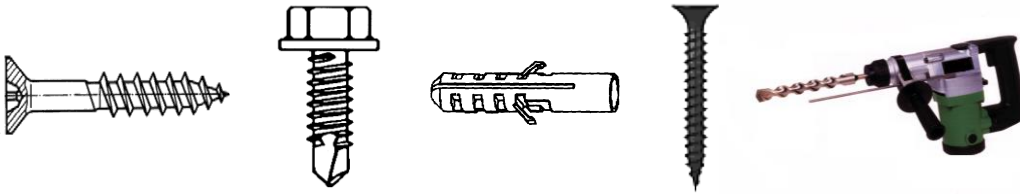

**Holzbauschrauben Senkkopf,**

***Spannplattenschrauben***

**Artikelnummer**

**Abmessungen in mm**

6114517	4,5	x	17
6114520	4,5	x	20
6114525	4,5	x	25
6114530	4,5	x	30
6114535	4,5	x	35
6114540	4,5	x	40
6114545	4,5	x	45
6114550	4,5	x	50
6114555	4,5	x	55
6114560	4,5	x	60
6114570	4,5	x	70
6114580	4,5	x	80
6115017	5	x	17
6115020	5	x	20
6115025	5	x	25
6115030	5	x	30
6115035	5	x	35
6115040	5	x	40
6115045	5	x	45
6115050	5	x	50
6115055	5	x	55
6115060	5	x	60
6115070	5	x	70
6115080	5	x	80
6115090	5	x	90
6150100	5	x	100
6150120	5	x	120
6116030	6	x	30
6116035	6	x	35
6116040	6	x	40
6116045	6	x	45
6116050	6	x	50
6116055	6	x	55
6116060	6	x	60
6116070	6	x	70
6116080	6	x	80
6116090	6	x	90
6160100	6	x	100
6160120	6	x	110
6165017	6	x	120
6165020	6	x	130
6165025	6	x	140
6160150	6	x	150
6160160	6	x	160
6160180	6	x	180
6160200	6	x	200
6160220	6	x	220
6160240	6	x	240

